

INSPIRON™

РУКОВОДСТВО ПО НАСТРОЙКЕ И ЭКСПЛУАТАЦИИ



YOURS IS HERE

INSPIRON™

РУКОВОДСТВО ПО НАСТРОЙКЕ И ЭКСПЛУАТАЦИИ

Нормативный номер модели: DCME и D06M

Нормативный тип: D06M001

Примечания, предупреждения и предостережения

 **ПРИМЕЧАНИЕ.** Содержит важную информацию, которая помогает более эффективно работать с компьютером.

 **ПРЕДУПРЕЖДЕНИЕ.** Указывает на опасность повреждения оборудования или потери данных и подсказывает, как этого избежать.

 **ВНИМАНИЕ!** Указывает на потенциальную опасность серьезного материального ущерба, травм или летального исхода.

Информация, содержащаяся в данном документе, может быть изменена без уведомления.

© Dell Inc., 2010. Все права защищены.

Воспроизведение этих материалов в любой форме без письменного разрешения корпорации Dell строго запрещено.

Товарные знаки, используемые в этом тексте: *Dell*, логотип *DELL*, *ЗДЕСЬ ВАШ ЗНАК*, *Inspiron*, *Solution Station* и *DellConnect* являются товарными знаками корпорации Dell. *Intel*, *Celeron* и *Pentium* являются зарегистрированными товарными знаками, *Core* является товарным знаком корпорации Intel в США и других странах. *AMD*, *AMD Sempron*, *AMD Athlon*, *AMD Phenom* и *ATI Radeon* являются товарными знаками корпорации Advanced Micro Devices. *Microsoft*, *Windows*, *Windows Vista* и кнопка «Пуск» *Windows Vista* являются товарными знаками или зарегистрированными товарными знаками корпорации Microsoft Corporation в США и/или других странах. *Blu-ray Disc* является товарным знаком Blu-ray Disc Association. *Bluetooth* является товарным знаком корпорации Bluetooth SIG и используется корпорацией Dell по лицензии.

В данном документе могут использоваться другие товарные знаки и торговые марки для обозначения фирм, заявляющих на них права, и продукции таких фирм. Корпорация Dell Inc. не заявляет прав ни на какие товарные знаки и торговые марки, кроме собственных.

Март 2010 г.

P/N НТСТ4

Ред. А00

Содержание

Настройка настольного компьютера Inspiron	5	Элементы задней панели компьютера	22
Перед настройкой компьютера	5	Разъемы на задней панели	24
Подключение дисплея	6	Программные функции	26
Подключение клавиатуры и мыши	8	Док-панель Dell	28
Подключение сетевого кабеля (дополнительно)	9	Служба сетевого резервного копирования Dell DataSafe Online Backup	30
Подключение кабеля питания	10	Устранение неполадок	31
Кнопка питания	11	Сигналы звуковой диагностики	31
Настройка ОС Windows	12	Неполадки в работе сети	32
Создание носителя для восстановления системы (рекомендуется)	13	Неполадки питания	33
Подключение к Интернету (дополнительно)	14	Неполадки памяти	35
Использование настольного компьютера Inspiron	18	Зависания и неполадки программного обеспечения	36
Элементы на передней панели компьютера	18	Использование средств поддержки	39
		Центр поддержки Dell	39

Содержание

My Dell Downloads (Мои загрузки Dell)	40	Автоматическая система отслеживания заказа	67
Системные сообщения	41	Информация о продуктах	67
Средство устранения неполадок оборудования	44	изделий для ремонта по гарантии или в счет кредита	68
Dell Diagnostics	45	Прежде чем позвонить	69
Восстановление операционной системы	51	Обращение в Dell	71
Восстановление системы	53	Поиск дополнительных сведений и ресурсов	72
Программа локального резервного копирования DataSafe Dell	54	Основные технические характеристики	75
Носитель для восстановления системы	58	Приложение	80
Утилита восстановления заводского образа диска Dell Factory Image Restore	59	Уведомление об использовании продукта Macrovision	80
Получение справки	63	Информация в соответствии с требованиями официального мексиканского стандарта NOM (только для Мексики)	81
Техническая поддержка и обслуживание клиентов	64	Указатель	82
DellConnect	65		
Интернет-службы	65		

Настройка настольного компьютера Inspiron

В данном разделе содержатся сведения, касающиеся настройки настольных компьютеров Inspiron™.

 **ВНИМАНИЕ!** Перед тем как приступить к выполнению операций данного раздела, прочитайте указания по технике безопасности, прилагаемые к компьютеру. Дополнительные сведения по вопросам безопасности см. на веб-странице, посвященной соответствию нормативам:
www.dell.com/regulatory_compliance.

Перед настройкой компьютера

Установите компьютер на ровную поверхность и убедитесь в наличии удобного доступа к источнику питания и достаточной вентиляции.

Ограничение потока воздуха вокруг компьютера может привести к его перегреву. Во избежание перегрева расстояние от компьютера до ближайшей стенки/перегородки сзади должно быть не менее 10,2 см, а со всех остальных сторон — не менее 5,1 см. Запрещается помещать включенный компьютер в ограниченное пространство, например в шкаф или ящик стола.

Подключение дисплея









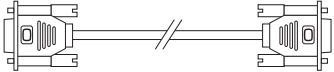
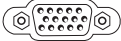

Компьютер оснащен встроенными разъемами VGA и HDMI.

 **ПРИМЕЧАНИЕ.** На отдельно купленной видеоплате может присутствовать разъем DVI.

Переходник HDMI-DVI и дополнительные кабели HDMI можно приобрести на веб-сайте Dell по адресу **www.dell.com**.

Используйте кабель, соответствующий разъемам на компьютере и дисплее. По нижеприведенной таблице найдите разъемы, имеющиеся на дисплее и компьютере.

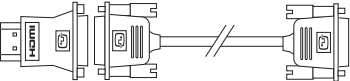
 **ПРИМЕЧАНИЕ.** При подключении одного дисплея производите его подключение ТОЛЬКО К ОДНОМУ разъему компьютера.

Тип подключения	Компьютер	Кабель	Дисплей
VGA-VGA (кабель VGA)			
DVI-DVI (кабель DVI)			
HDMI-HDMI (кабель HDMI)			
HDMI-DVI (адаптер HDMI- DVI + кабель DVI)			

Подключение клавиатуры и мыши

Подключите клавиатуру и мышь к
разъемам USB на задней панели
компьютера.

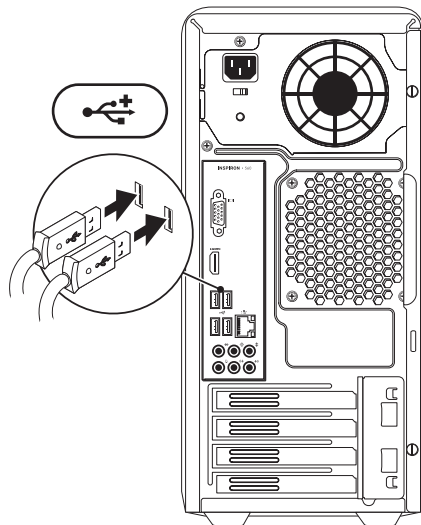

Подключение сетевого кабеля (дополнительно)

Установку сети необязательно выполнять в процессе начальной настройки компьютера, но при наличии сетевого или кабельного подключения к Интернету (через широкополосное устройство или разъем Ethernet) ее можно выполнить сразу.

ПРИМЕЧАНИЕ. Используйте только кабель Ethernet для подключения к сетевому разъему (разъем RJ45). Телефонный кабель подключайте только к разъему модема (разъем RJ11), а не к сетевому разъему (разъем RJ45).

Чтобы подключить компьютер к сети или широкополосному устройству, присоедините один конец сетевого кабеля к сетевому порту или широкополосному устройству. Другим концом подключите его к сетевому разъему адаптера (разъему RJ45), расположенному

на задней панели компьютера. При правильном подключении сетевого кабеля должен прозвучать щелчок.

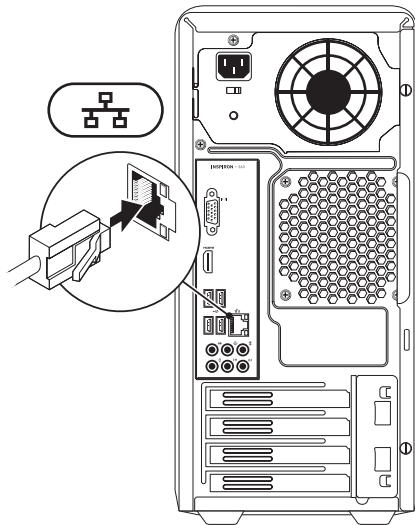

Подключение кабеля питания

△ **ПРЕДУПРЕЖДЕНИЕ.** Чтобы не повредить компьютер, убедитесь, что переключатель выбора напряжения установлен в положение, соответствующее напряжению сети переменного тока в вашей стране.

Место расположения переключателя выбора напряжения см. на рис. «Элементы задней панели компьютера» на странице 22.

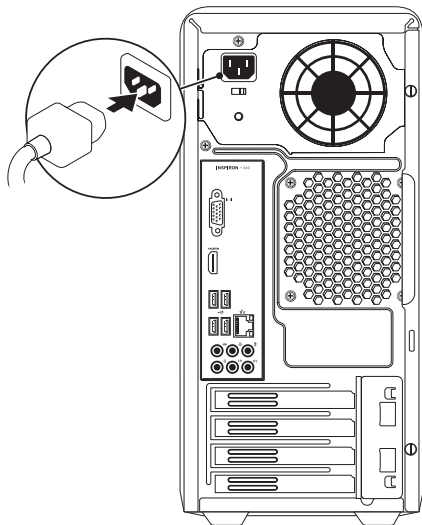

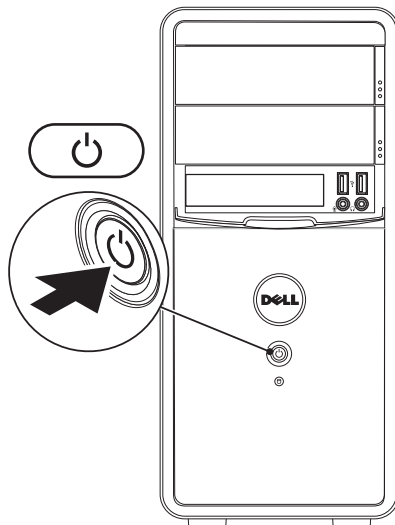

Кнопка питания



Настройка ОС Windows

На ваш компьютер Dell предварительно установлена операционная система Microsoft® Windows®. Для подготовки Windows к первому использованию следуйте инструкциям на экране. Эти действия обязательны и могут занять некоторое время. Инструкции на экране помогут вам выполнить различные процедуры, в том числе принять лицензионное соглашение, а также настроить параметры системы и подключение к Интернету.

 **ПРЕДУПРЕЖДЕНИЕ.** Не прерывайте процесс настройки операционной системы. В противном случае использование компьютера может оказаться невозможным и потребуются переустановка операционной системы.

-  **ПРИМЕЧАНИЕ.** Для оптимальной производительности компьютера рекомендуется загрузить и установить последние версии BIOS и драйверов с веб-сайта **support.dell.com**.
-  **ПРИМЕЧАНИЕ.** Дополнительную информацию об операционной системе и ее функциях см. на веб-странице **support.dell.com/MyNewDell**.

Создание носителя для восстановления системы (рекомендуется)

 **ПРИМЕЧАНИЕ.** Рекомендуется создать носитель для восстановления системы сразу после установки Microsoft Windows.

С помощью носителя для восстановления системы можно восстановить работоспособное состояние компьютера, в котором он находился в момент покупки, сохранив при этом файлы данных (для восстановления не нужен диск с *операционной системой*). Носитель для восстановления системы целесообразно использовать в том случае, если изменения аппаратного/программного обеспечения, драйверов или других

системных параметров нарушили стабильную работу компьютера.

Для создания носителя для восстановления системы потребуется следующее:

- программа локального резервного копирования DataSafe Dell
- ключ USB с минимальным объемом памяти 8 ГБ или диск DVD-R/DVD+R/Blu-ray Disc™.

 **ПРИМЕЧАНИЕ.** Программа локального резервного копирования DataSafe Dell не поддерживает перезаписываемые диски.

Создание носителя для восстановления системы

1. Убедитесь, что кабель питания подключен к компьютеру и сам компьютер включен.
2. Вставьте диск или ключ USB в компьютер.

3. Выберите **Пуск**  → **Программы** → **Программа локального резервного копирования DataSafe Dell**.
4. Нажмите **Create Recovery Media (Создать носитель для восстановления)**.
5. Следуйте инструкциям на экране.

 **ПРИМЕЧАНИЕ.** Информацию об использовании носителя для восстановления системы см. в разделе «Носитель для восстановления системы» на стр. 58.

Подключение к Интернету (дополнительно)

Для подключения к Интернету необходим внешний модем или сетевое подключение, а также соглашение с поставщиком услуг Интернета.

Если модем USB или адаптер беспроводной локальной сети не входят в комплект поставки компьютера, данное оборудование можно приобрести на веб-сайте www.dell.com.

Настройка проводного подключения к Интернету

- Если используется коммутируемое подключение, то перед началом подключения к Интернету присоедините телефонный кабель к дополнительному модему и телефонной розетке.

- Если используется подключение через модем DSL, кабельный или спутниковый модем, обратитесь к поставщику услуг Интернета или оператору сети сотовой связи за инструкциями по их настройке.

Чтобы завершить настройку вашего проводного подключения к Интернету, следуйте инструкциям, описанным в разделе «Настройка подключения к Интернету» на стр. 16.

Настройка беспроводного подключения

 **ПРИМЕЧАНИЕ.** Инструкции по настройке беспроводного маршрутизатора см. в документации, прилагаемой к маршрутизатору.

Для использования беспроводного подключения к Интернету необходимо подключить беспроводной маршрутизатор.

Настройка подключения к беспроводному маршрутизатору
Windows Vista®

1. Сохраните и закройте все открытые файлы и выйдите из всех программ.
2. Выберите **Пуск**  → **Подключение**.
3. Следуйте инструкциям на экране, чтобы выполнить настройку.

Windows® 7

1. Сохраните и закройте все открытые файлы и выйдите из всех программ.
2. Выберите **Пуск**  → **Панель управления**.
3. В поле поиска введите **сеть**, а затем выберите **Центр управления сетями и общим доступом** → **Подключение к сети**.
4. Для завершения настройки следуйте инструкциям на экране.

Настройка подключения к Интернету

Поставщики услуг Интернета и предоставляемые ими услуги зависят от страны. Обратитесь к своему поставщику услуг Интернета за информацией об услугах, доступных в вашей стране.

Если не удастся подключиться к Интернету, однако ранее подключение выполнялось успешно, возможно, у поставщика услуг Интернета произошел сбой в обслуживании. Обратитесь к нему за информацией о доступности услуг или попробуйте подключиться позже.

Приготовьте информацию, предоставленную поставщиком услуг Интернета. Если у вас нет поставщика услуг Интернета, его поможет выбрать мастер **подключения к Интернету**.

Настройка подключения к Интернету *Windows Vista*

1. Сохраните и закройте все открытые файлы и выйдите из всех программ.
2. Выберите **Пуск**  → **Панель управления**.
3. В поле поиска введите **сеть**, затем выберите **Центр управления сетями и общим доступом** → **Установка подключения или сети** → **Подключиться к Интернету**.
Открывается окно **Подключиться к Интернету**.

 **ПРИМЕЧАНИЕ.** Если вы не знаете, какой тип подключения выбрать, щелкните **Помочь выбрать** или обратитесь к своему поставщику услуг Интернета.

4. Чтобы завершить процесс настройки, следуйте инструкциям на экране и воспользуйтесь информацией по настройке, предоставленной поставщиком услуг Интернета.

Windows 7

1. Сохраните и закройте все открытые файлы и выйдите из всех программ.
2. Нажмите **Пуск**  → **Панель управления**.
3. В строке поиска введите *сеть* и выберите **Центр управления сетями и общим доступом** → **Настройка нового подключения или сети** → **Подключение к Интернету**.
Появится окно **Подключение к Интернету**.

 **ПРИМЕЧАНИЕ.** Если вы не знаете, какой тип подключения выбрать, щелкните **Помочь выбрать** или обратитесь к своему поставщику услуг Интернета.

4. Чтобы завершить процесс настройки, следуйте инструкциям на экране и воспользуйтесь информацией по настройке, предоставленной поставщиком услуг Интернета.

Использование настольного компьютера Inspiron

В этом разделе содержится информация о настройке настольного компьютера Inspiron™.

Элементы на передней панели компьютера

- 1 Кнопки извлечения оптического дисковода (2):** при нажатии открывается лоток оптического дисковода.
-  **Разъемы USB 2.0 (2):** предназначены для подключения ключей памяти, цифровых фотокамер и MP3-плееров.

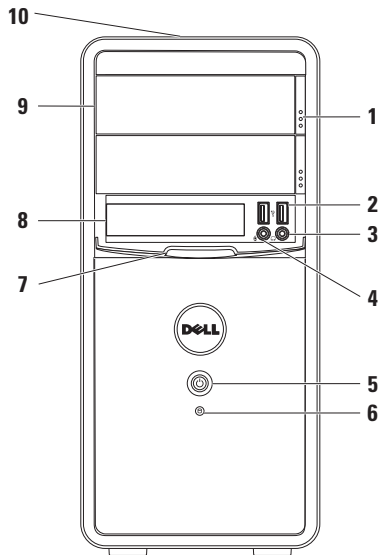

- 3  **Разъем для наушников:** предназначен для подключения наушников.
- ПРИМЕЧАНИЕ.** Подключение активного громкоговорителя или акустической системы производится к разъему линейного выхода на задней панели компьютера.
- 4  **Разъем линейного входа и микрофона:** позволяет подключить микрофон для записи голоса или аудиокабель для записи звука с внешнего источника.

- 5  **Кнопка питания:** при нажатии включает или выключает компьютер. Световой индикатор в центре этой кнопки указывает на состояние питания.
- ПРИМЕЧАНИЕ.** Дополнительную информацию о неполадках питания см. в разделе «Неполадки питания» на стр. 33.
- 6  **Индикатор активности жесткого диска:** загорается, когда компьютер считывает или записывает данные. Мигающий белый индикатор указывает на активность жесткого диска.
-  **ПРЕДУПРЕЖДЕНИЕ.** Во избежание потери данных никогда не выключайте компьютер, пока мигает индикатор активности жесткого диска.

- 7 **Крышка FlexBay:** закрывает гнездо FlexBay.
- 8 **Гнездо FlexBay:** служит для подключения устройства чтения карт памяти или дополнительного жесткого диска.
- 9 **Оптические дисководы (2):** предназначены для считывания и записи компакт- и DVD-дисков, а также дисков Blu-ray (дополнительно). Вставляя диск в лоток оптического дисковода, убедитесь, что он обращен вверх стороной с полиграфическим оформлением или текстом.
- 10 **Метка обслуживания и экспресс-код техобслуживания (расположены сверху шасси ближе к задней стороне):** помогают идентифицировать компьютер при обращении на веб-сайт технической поддержки Dell или при звонке в службу технической поддержки.

Элементы задней панели компьютера

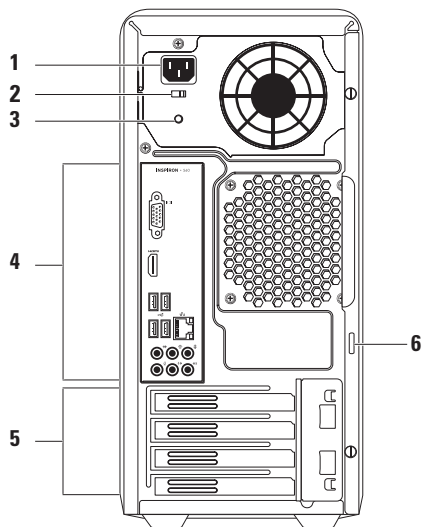

- 1 Разъем питания:** предназначен для подключения кабеля питания. Внешний вид разъема может отличаться от показанного на рисунке.
- 2 Переключатель выбора напряжения:** позволяет выбрать напряжение, соответствующее вашей стране.
- 3 Диагностический индикатор блока питания:** показывает, подается ли напряжение на блок питания.
ПРИМЕЧАНИЕ. Диагностический индикатор блока питания может отсутствовать на некоторых компьютерах.
- 4 Разъемы на задней панели:** предназначены для подключения аудио, USB и других устройств к соответствующим разъемам.
- 5 Разъемы плат расширения:** предназначены для доступа к разъемам на установленных платах PCI и PCI Express.
- 6 Кольца навесного замка:** соединяются обычным навесным замком для предотвращения несанкционированного доступа внутрь компьютера.

Разъемы на задней панели

 **ПРИМЕЧАНИЕ.** Место размещения разъемов может различаться в зависимости от модели компьютера.

Inspiron 560

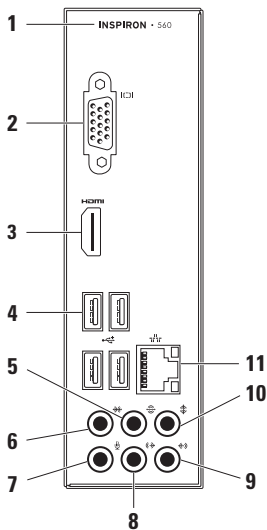

Inspiron 570

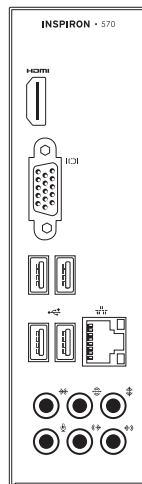



1 Номер модели вашего компьютера.

2  **Видеоразъем VGA:**
предназначен для подключения дисплея.

3  **Разъем HDMI:** подключение к телевизору для передачи видеосигнала и звука в формате 5.1.

ПРИМЕЧАНИЕ. Если подключен монитор, то выводится только видеосигнал.

4  **Разъемы USB 2.0 (4):**
служат для подключения мыши, клавиатуры, принтера, внешнего диска, MP3-плеера и других устройств USB.

5  **Задний разъем громкоговорителей объемного звука:** служит для подключения многоканальных громкоговорителей.

6  **Боковой разъем громкоговорителей объемного звука:** служит для подключения многоканальных громкоговорителей.

7  **Разъем микрофона:**
позволяет подключить микрофон для записи звука или служит в качестве аудиовхода для программы телефонии или обработки звука.

8  **Передний разъем громкоговорителей объемного звука:** служит для подключения многоканальных громкоговорителей.

- 9  **Разъем линейного входа:** служит для подключения устройства записи и воспроизведения звука (например, микрофона, кассетного магнитофона, проигрывателя компакт-дисков или кассетного видеомэгнитофона).
- 10  **Разъем центрального громкоговорителя объемного звука и сабвуфера:** служит для подключения центрального громкоговорителя или сабвуфера.
- 11  **Сетевой разъем и индикатор:** используется для подключения компьютера к проводной сети или устройству широкополосной проводной связи. Два индикатора рядом с разъемом показывают состояние и активность проводных сетевых подключений.

Программные функции

 **ПРИМЕЧАНИЕ.** Дополнительные сведения о функциях, описанных в этом разделе, см. в *руководстве по технологиям Dell*, доступном на жестком диске компьютера и на веб-сайте по адресу support.dell.com/manuals.

Производительность и коммуникация

С помощью этого компьютера можно создавать презентации, брошюры, поздравительные открытки, рекламные листовки и электронные таблицы. Также можно просматривать и редактировать цифровые фотографии и изображения. Перечень установленного программного обеспечения приводится в заказе на покупку.

После подключения к Интернету можно работать с веб-сайтами, настраивать учетные записи электронной почты и загружать файлы.

Развлечения и мультимедиа

На компьютере можно просматривать фильмы, играть в игры, создавать собственные компакт-диски, слушать музыку и радиостанции.

Можно загружать или копировать изображения и видеофайлы с портативных устройств, например с цифровых камер или мобильных телефонов. Дополнительные прикладные программы позволяют упорядочивать и создавать музыкальные и видеофайлы, а затем записывать их на диски, сохранять на портативных и карманных устройствах (например, на MP3-плеерах), воспроизводить или просматривать на подключенных телевизорах, проекторах или домашних кинотеатрах.

Док-панель Dell

Док-панель Dell — это группа значков, обеспечивающих быстрый доступ к наиболее часто используемым приложениям, файлам и папкам. Док-панель можно персонализировать:

- добавить или удалить значки;
- изменить цвет и расположение док-панели;
- сгруппировать значки по категориям;
- настроить функции значков.



Добавление категории

1. Щелкните правой кнопкой мыши док-панель, выберите **Add (Добавить)** → **Category (Категория)**.
Открывается диалоговое окно **Add/Edit Category (Добавить/изменить категорию)**.
2. В поле **Title (Заголовок)** укажите название категории.
3. Выберите значок для категории в поле **Select an image (Выбор изображения):** .
4. Нажмите **Save (Сохранить)**.

Добавление значка

Перетащите значок на док-панель или в одну из категорий.



Удаление категории или значка

1. Правой кнопкой мыши щелкните док-панель и выберите **Delete shortcut (Удалить ярлык)** или **Delete category (Удалить категорию)**.
2. Следуйте инструкциям на экране.

Персонализация док-панели

1. Правой кнопкой мыши щелкните док-панель и выберите **Advanced Setting... (Дополнительные параметры...)**.
2. Выберите нужный параметр для настройки док-панели.

Служба сетевого резервного копирования Dell DataSafe Online Backup

-  **ПРИМЕЧАНИЕ.** Служба Dell DataSafe Online в некоторых регионах может быть недоступна.
-  **ПРИМЕЧАНИЕ.** Для быстрой загрузки или выгрузки рекомендуется использовать широкополосное подключение.

Dell DataSafe Online — это автоматизированная служба резервного копирования и восстановления, которая помогает защитить ваши данные и другие важные файлы от внезапных инцидентов, таких как кража, пожар или стихийное бедствие. Получить доступ к службе на своем компьютере можно с

помощью защищенной паролем учетной записи.

Дополнительные сведения см. на веб-сайте delldatasafe.com.

Установка расписания резервного копирования

1. Дважды щелкните значок  Dell DataSafe Online на панели задач.
2. Следуйте инструкциям, отображаемым на экране.

Устранение неполадок

В этом разделе приводится информация о поиске и устранении неисправностей компьютера. Если не удается устранить неполадку с помощью этого руководства, см. разделы «Использование средств поддержки» на стр. 39 или «Обращение в Dell» на стр. 71.

Сигналы звуковой диагностики

При обнаружении ошибок или неполадок во время загрузки компьютер может сообщать о них посредством звуковых сигналов. Подобные кодовые сигналы позволяют определить тип проблемы. Запишите кодовый сигнал и обратитесь в корпорацию Dell (см. «Обращение в Dell» на стр. 71).

Кол-во сигналов	Возможная проблема
Один	Возможен сбой системной платы: ошибка контрольной суммы ПЗУ BIOS
Два	Не обнаружено ОЗУ ПРИМЕЧАНИЕ. При добавлении или замене модуля памяти убедитесь в его правильной установке.
Три	Возможная неполадка системной платы: ошибка набора микросхем
Четыре	Сбой чтения/записи ОЗУ
Пять	Сбой часов реального времени.
Шесть	Сбой видеоплаты или набора микросхем
Семь	Сбой процессора

Неполадки в работе сети

Беспроводные подключения

Подключение к сети прервано:

выключен беспроводной маршрутизатор или не работает подключение по беспроводной сети в компьютере.

- Проверьте питание беспроводного маршрутизатора и его подключение к источнику данных (кабельному модему или сетевому концентратору).
- Повторно установите подключение к беспроводному маршрутизатору (см. раздел «Настройка беспроводного подключения» на стр. 15).

Проводные подключения

Если потеряно беспроводное подключение:

- убедитесь, что кабель подсоединен к компьютеру и не имеет повреждений;
- проверьте индикатор состояния подключения.

Индикатор состояния подключения на разъеме встроенной сетевой платы позволяет удостовериться в том, что подключение активно, а также отображает информацию о его состоянии.

- Не горит: поддерживается устойчивая связь между сетью 10 Мбит/с и компьютером или компьютер не может обнаружить физическое подключение к сети.
Если ваше сетевое подключение не работает, свяжитесь с администратором сети.

- Зеленый: поддерживается устойчивая связь между сетью 100 Мбит/с и компьютером.
- Оранжевый: наличие устойчивого подключения между сетью 1000 Мбит/с и компьютером.

 **ПРИМЕЧАНИЕ.** Индикатор состояния подключения на разъеме встроенной сетевой платы отображает сведения только о проводном кабельном подключении. Отображаемая информация не относится к беспроводному подключению.

Если устранить неполадку не удалось, обратитесь к сетевому администратору.

Неполадки питания

Индикатор питания не горит:

компьютер выключен или не подключен к электросети.

- Нажмите на компьютере кнопку питания, чтобы возобновить нормальную работу.
- Проверьте подключение кабеля питания к разъему питания на компьютере и к электросети.
- Если компьютер подключен к сетевому фильтру, убедитесь, что сетевой фильтр подсоединен к электросети и включен. При проверке компьютера на включение также не пользуйтесь стабилизаторами, разветвителями и удлинителями.

Устранение неполадок

- Убедитесь, что электрическая розетка исправна, проверив ее при помощи другого устройства, например светильника.
- Убедитесь, что горит диагностический индикатор блока питания на задней панели компьютера. Если этот индикатор не горит, то это может свидетельствовать о неполадках кабеля или блока питания.
- Если устранить неполадку не удалось, обратитесь в Dell (см. раздел «Обращение в Dell» на стр. 71).

Индикатор питания постоянно горит белым светом, а компьютер не реагирует на действия пользователя: возможно, дисплей не подключен к компьютеру или не включен.

- Убедитесь, что дисплей подключен правильно, а затем выключите его и снова включите.

- Если неполадку устранить не удалось, обратитесь в Dell (см. раздел «Обращение в Dell» на стр. 71).

Индикатор питания горит непрерывным желтым светом:

- компьютер находится в состоянии ожидания. Для возобновления нормальной работы нажмите любую клавишу на клавиатуре, переместите мышь или нажмите кнопку питания.
- Возможно, возникла неполадка системной платы или блока питания. Для получения дополнительной информации обратитесь в Dell (см. раздел «Обращение в Dell» на стр. 71).

Индикатор питания мигает желтым светом: возможно, возникла неполадка системной платы.

Для получения дополнительной информации обратитесь в Dell (см. раздел «Обращение в Dell» на стр. 71).

Помехи мешают приему компьютером сигнала: нежелательный сигнал создает помехи, что препятствует или блокирует прием других сигналов. Возможными источниками помех являются:

- удлинительные кабели питания, клавиатуры и мыши;
- подключение слишком большого количества устройств к одному сетевому фильтру;
- подключение нескольких сетевых фильтров к одной розетке.

Неполадки памяти

Отображается сообщение о нехватке памяти:

- сохраните и закройте все открытые файлы и активные программы и проверьте, помогло ли это решить проблему.
- Проверьте минимальные требования к памяти в документации по программе. При необходимости установите дополнительную память (см. *руководство по обслуживанию* на веб-сайте **support.dell.com**).
- Переустановите модули памяти в соответствующие разъемы (инструкции см. в *руководстве по обслуживанию* по адресу **support.dell.com/manuals**).
- Если неполадку устранить не удалось, обратитесь в Dell (см. раздел «Обращение в Dell» на стр. 71).

Возникли другие проблемы с памятью:

- обязательно придерживайтесь инструкций по установке модулей памяти (см. *руководство по обслуживанию* на веб-сайте **support.dell.com**).
- Проверьте совместимость модуля памяти с компьютером. Компьютер поддерживает модули памяти DDR3. Дополнительную информацию о типе памяти, поддерживаемом компьютером, см. в разделе «Основные технические характеристики» на стр. 75.
- Запустите диагностическую программу Dell Diagnostics, чтобы определить причину (см. раздел «Dell Diagnostics» на стр. 45).
- Если неполадку устранить не удалось, обратитесь в Dell (см. раздел «Обращение в Dell» на стр. 71).

Зависания и неполадки программного обеспечения

Компьютер не запускается: убедитесь, что кабель питания надежно подсоединен к компьютеру и электророзетке.

Программа не отвечает: завершите работу программы.

1. Нажмите одновременно клавиши <Ctrl><Shift><Esc>.
2. Выберите **Приложения**.
3. Выберите программу, не отвечающую на запросы.
4. Нажмите кнопку **Снять задачу**.

Сбои программы повторяются: см. документацию по данному ПО. При необходимости удалите программу и установите ее снова.

 **ПРИМЕЧАНИЕ.** Инструкции по установке программы обычно содержатся в документации по программе или на компакт-диске.

Компьютер не отвечает, либо появляется сплошной синий экран.

 **ПРЕДУПРЕЖДЕНИЕ.** Если не удалось завершить работу системы, данные могут быть потеряны.

Если компьютер не реагирует на нажатие клавиш на клавиатуре или перемещение мыши, нажмите и удерживайте кнопку питания не менее чем 8–10 секунд, пока компьютер не выключится. Затем перезагрузите компьютер.

Программа предназначена для предыдущих версий операционной системы Microsoft® Windows®: запустите мастер совместимости программ. Мастер совместимости программ выполнит настройку программы для запуска в среде, аналогичной предыдущим версиям операционных систем Microsoft® Windows®.

Windows Vista®

1. Нажмите **Пуск**  → **Панель управления** → **Программы** → **Использование старых программ с этой версией Windows.**
2. На экране приветствия нажмите **Далее.**
3. Следуйте инструкциям на экране.

Windows® 7

1. Выберите **Пуск**  → **Панель управления** → **Программы** → **Выполнение программ, предназначенных для предыдущих версий Windows**.
2. На экране приветствия нажмите **Далее**.
3. Следуйте инструкциям на экране.

Возникают другие проблемы с программным обеспечением:

- Незамедлительно сделайте резервные копии файлов.
- Проверьте жесткий диск и компакт-диски при помощи антивирусного программного обеспечения.
- Сохраните и закройте все открытые файлы и программы, а затем завершите работу компьютера с помощью меню **Пуск** .

- Ознакомьтесь с документацией по программе или обратитесь к разработчику за информацией по устранению неполадок.
 - Убедитесь, что программа совместима с операционной системой, установленной на компьютере.
 - Убедитесь, что компьютер соответствует минимальным требованиям к оборудованию, необходимым для запуска программного обеспечения. Соответствующую информацию смотрите в документации по программе.
 - Убедитесь, что программа правильно установлена и настроена.
 - Убедитесь, что драйверы устройств не конфликтуют с программой.
 - При необходимости удалите программу и установите ее снова.

Использование средств поддержки

Центр поддержки Dell

С помощью **центра поддержки Dell** можно узнать об обслуживании и поддержке, а также найти сведения о конкретной системе.

Чтобы запустить это приложение, щелкните значок  на панели задач.

На главной странице **центра поддержки Dell** отображается номер модели компьютера, метка обслуживания, код экспресс-обслуживания и контактная информация отдела обслуживания заказчиков.

Также на главной странице имеются ссылки для доступа к следующим ресурсам.



Самостоятельное устранение неполадок (поиск и устранение неисправностей, безопасность, производительность системы, сеть/Интернет, архивация/восстановление и ОС Windows)



Предупреждения (технические предупреждения, относящиеся к компьютеру)



Помощь корпорации Dell
(техническая поддержка службы DellConnect™, служба технической поддержки, обучение и руководства, практическая помощь с Solution Station™ и интерактивная проверка с помощью PC CheckUp)



Сведения о системе
(системная документация, информация о гарантии, сведения о системе, обновления и дополнительные принадлежности)

Чтобы получить более подробные сведения о **центре поддержки Dell** и имеющихся средствах поддержки, перейдите на вкладку **Services (Обслуживание)** на веб-сайте support.dell.com.

My Dell Downloads (Мои загрузки Dell)

 **ПРИМЕЧАНИЕ.** Раздел My Dell Downloads (Мои загрузки Dell) может быть недоступен в некоторых регионах.

Часть программного обеспечения, предварительно установленного на новом компьютере, не имеет резервной копии на компакт- или DVD-диске. Это программное обеспечение доступно в разделе My Dell Downloads (Мои загрузки Dell). В этом разделе веб-сайта можно загрузить доступное программное обеспечение для того, чтобы переустановить его или создать собственный накопитель с его резервной копией.

Чтобы зарегистрироваться в My Dell Downloads (Мои загрузки Dell) и использовать его, выполните следующие действия.

1. Перейдите по адресу **downloadstore.dell.com/media**.
2. Следуйте инструкциям на экране для выполнения регистрации и загрузки программного обеспечения.

Переустановите программное обеспечение или создайте носитель с его резервной копией для использования в дальнейшем.

Системные сообщения

При возникновении неполадки или ошибки компьютера на его экране могут отображаться системные сообщения, которые помогают определить причину и методы устранения неполадки.

 **ПРИМЕЧАНИЕ.** Если какого-либо из полученных сообщений нет в приведенных примерах, см. документацию по операционной системе или программе, которая была запущена в момент его появления. Необходимую информацию также можно найти в *руководстве по технологиям Dell* на жестком диске или веб-сайте **support.dell.com/manual** либо в разделе «Обращение в Dell» на стр. 71.

Предупреждение! Предыдущие попытки запуска этой системы прерывались в контрольной точке [nnnn]. Чтобы получить помощь по разрешению этой проблемы, запишите номер контрольной точки и обратитесь в службу технической поддержки Dell Technical. Компьютер не смог выполнить процедуру загрузки из-за возникновения одной и той же ошибки три раза подряд. Обратитесь за помощью в Dell (см. раздел «Обращение в Dell» на стр. 71).

CMOS checksum error (Ошибка контрольной суммы КМОП): возможен сбой материнской платы или низкий заряд батареи часов реального времени. Необходимо заменить батарею. Инструкции см. в *руководстве по обслуживанию* на веб-сайте поддержки Dell (support.dell.com/manuals) либо в разделе «Обращение в Dell» на стр. 71.

CPU fan failure (Отказ вентилятора ЦП): неисправность вентилятора ЦП. Необходимо заменить вентилятор ЦП. См. *руководство по обслуживанию* на веб-сайте по адресу support.dell.com/manuals.

Hard-disk drive failure (Сбой жесткого диска): возможен сбой жесткого диска во время выполнения операции HDD POST. Обратитесь за помощью в Dell (см. раздел «Обращение в Dell» на стр. 71).

Hard-disk drive read failure (Ошибка чтения жесткого диска): Возможна ошибка чтения жесткого диска при выполнении загрузочного тестирования. Обратитесь за помощью в Dell (см. раздел «Обращение в Dell» на стр. 71).

Keyboard failure (Сбой клавиатуры): замените клавиатуру или проверьте, не отсоединен ли кабель.

No boot device available (Загрузочное устройство недоступно): отсутствует загрузочный раздел на жестком диске, отсоединился кабель жесткого диска или отсутствует загрузочное устройство.

- Если загрузочным устройством является жесткий диск, убедитесь, что его кабели подсоединены, а сам диск правильно установлен и разбит на разделы как загрузочное устройство.
- Войдите в программу настройки системы и убедитесь, что информация о последовательности загрузки правильная. См. *руководство по обслуживанию* на веб-сайте по адресу **support.dell.com/manuals**.

No timer tick interrupt (Отсутствует прерывание таймера): возможна неисправность микросхемы или сбой системной платы. Инструкции см. в *руководстве по обслуживанию* на веб-сайте поддержки Dell (**support.dell.com/manuals**) либо в разделе «Обращение в Dell» на стр. 71.

USB over current error (Ошибка перегрузки устройства USB): отключите устройство USB. Для правильной работы устройства необходимо дополнительное питание. Для подключения устройства используйте внешний источник питания или, если в устройстве предусмотрено два разъема USB, подключите оба кабеля.

ВНИМАНИЕ! СИСТЕМОЙ САМОКОНТРОЛЯ жесткого диска обнаружен выход параметра за пределы обычного рабочего диапазона. Компания Dell рекомендует регулярно выполнять резервное копирование данных. Параметр, выходящий за пределы диапазона, может свидетельствовать (но необязательно свидетельствует) о возможной неполадке жесткого диска. Ошибка S.M.A.R.T: возможен отказ жесткого диска. Обратитесь за помощью в Dell (см. раздел «Обращение в Dell» на стр. 71).

Средство устранения неполадок оборудования

Если во время запуска операционной системы какое-либо устройство не обнаружено или устройство было обнаружено, но неправильно конфигурировано, то для устранения ошибок несовместимости можно использовать **средство устранения неполадок оборудования**.

Чтобы запустить средство устранения неполадок оборудования, выполните следующие действия.

1. Выберите **Пуск**  → **Справка и поддержка**.
2. Введите **устранение неполадок оборудования** в поле поиска и нажмите клавишу <Enter>, чтобы начать поиск.

3. В результатах поиска выберите пункт, точнее всего описывающий неполадку, и выполните остальные шаги по ее поиску и устранению.

Dell Diagnostics

Перед обращением в службу технической поддержки Dell в случае неполадок в работе компьютера проведите проверку в соответствии с разделом «Зависания и неполадки программного обеспечения» (стр. 36) и запустите диагностическую программу Dell Diagnostics.

Перед началом работы рекомендуется распечатать процедуры из этого раздела.

 **ПРИМЕЧАНИЕ.** Программа Dell Diagnostics работает только на компьютерах марки Dell.

 **ПРИМЕЧАНИЕ.** Диск *Drivers and Utilities (Драйверы и утилиты)* является дополнительным и не всегда поставляется вместе с компьютером.

Использование средств поддержки

Убедитесь, что тестируемое устройство отображается в программе настройки системы и является активным. Во время выполнения теста POST нажмите клавишу <F2>, чтобы открыть программу настройки системы (BIOS).

Запустите диагностическую программу Dell Diagnostics с жесткого диска компьютера или диска *Drivers and Utilities* (Драйверы и утилиты).

Запуск программы Dell Diagnostics с жесткого диска

Программа Dell Diagnostics находится в скрытом разделе диагностических утилит на жестком диске.

 **ПРИМЕЧАНИЕ.** Если на дисплее компьютера нет изображения, обратитесь в Dell (см. раздел «Обращение в Dell» на стр. 71).

1. Убедитесь, что компьютер подключен к заведомо исправной электрической розетке.
2. Включите (или перезапустите) компьютер.
3. При появлении логотипа DELL™ сразу нажмите клавишу <F12>. Выберите пункт **Diagnostics (Диагностика)** в загрузочном меню и нажмите клавишу <Enter>.

В результате в некоторых компьютерах будет запущена предзагрузочная проверка системы (PSA).

 **ПРИМЕЧАНИЕ.** Если клавиша не нажата вовремя и появился логотип операционной системы, дождитесь появления рабочего стола Microsoft® Windows®, а затем выключите компьютер и повторите попытку.

 **ПРИМЕЧАНИЕ.** Если появляется сообщение о том, что раздел с диагностическими утилитами не найден, запустите приложение Dell Diagnostics с компакт-диска *Drivers and Utilities (Драйверы и утилиты)*.

Если запускается предзагрузочная проверка системы

- a. Предзагрузочная проверка системы запустит тесты.
- b. Если проверка PSA выполняется успешно, отображается следующее сообщение: «No problems have been found with this system so far. Do you want to run the remaining memory tests? This will take about 30 minutes or more. Do you want to continue? (Recommended) (На данный момент никаких проблем в системе не обнаружено.

Выполнить оставшиеся тесты памяти? Это займет 30 минут или более. Продолжить? (Рекомендуется) .»

- c. Если возникли неполадки памяти, нажмите клавишу <y>. В противном случае нажмите клавишу <n>. Отображается следующее сообщение: «Booting Dell Diagnostic Utility Partition. Press any key to continue (Выполняется загрузка раздела с программой Dell Diagnostics. Нажмите любую клавишу для продолжения) .»
- d. Нажмите любую клавишу, чтобы перейти в окно **Choose An Option (Выбор параметра)**.

Использование средств поддержки

Если предзагрузочная проверка системы не запускается

Нажмите любую клавишу, чтобы запустить программу Dell Diagnostics из раздела диагностических утилит на жестком диске, и перейдите в окно **Choose An Option (Выбор параметра)**.

4. Выберите необходимый тест.
5. Если во время выполнения теста возникнет проблема, на экране появится сообщение с кодом ошибки и описанием проблемы. Запишите код ошибки, кратко опишите проблему и обратитесь в корпорацию Dell (см. «Обращение в Dell» на стр. 71).



 **ПРИМЕЧАНИЕ.** Метка обслуживания компьютера отображается в верхней части экрана для каждого теста. Метка обслуживания позволяет правильно идентифицировать ваш компьютер при обращении в Dell.

6. После завершения тестов закройте экран тестов и вернитесь в окно **Choose An Option (Выбор параметра)**.
7. Чтобы выйти из программы диагностики и перезагрузить компьютер, нажмите кнопку **Exit (Выход)**.

Запуск приложения Dell Diagnostics с компакт-диска «Драйверы и утилиты»

 **ПРИМЕЧАНИЕ.** Диск *Drivers and Utilities (Драйверы и утилиты)* может не входить в комплект поставки компьютера.

1. Вставьте в дисковод диск *Drivers and Utilities (Драйверы и утилиты)*.
2. Выключите и перезапустите компьютер. После появления эмблемы DELL™ сразу нажмите клавишу <F12>.

-  **ПРИМЕЧАНИЕ.** Если клавиша не нажата вовремя и появился логотип операционной системы, дождитесь появления рабочего стола Microsoft® Windows®, а затем выключите компьютер и повторите попытку.
-  **ПРИМЕЧАНИЕ.** Описываемые ниже действия изменяют последовательность загрузки только на один запуск. При следующем запуске компьютер загружается с устройств в том порядке, который указан в программе настройки системы.
3. При появлении списка загрузочных устройств выберите **CD/DVD/CD-RW Drive (Дисковод компакт-дисков/ DVD-дисков/CD-RW)** и нажмите клавишу <Enter>.
 4. Выберите из появившегося меню пункт **Boot from CD-ROM (Загрузка с CD-ROM)** и нажмите клавишу <Enter>.
 5. Введите 1, чтобы запустить меню компакт-диска, и нажмите клавишу <Enter> для продолжения.
 6. В пронумерованном списке выберите **Run the 32 Bit Dell Diagnostics (Запуск 32-разрядной программы Dell Diagnostics)**. Если в списке имеется несколько версий, выберите наиболее подходящую для вашего компьютера.
 7. Выберите необходимый тест.
 8. Если во время выполнения теста возникнет проблема, на экране появится сообщение с кодом ошибки и описанием проблемы. Запишите код ошибки, кратко опишите проблему и обратитесь в корпорацию Dell (см. «Обращение в Dell» на стр. 71).

 **ПРИМЕЧАНИЕ.** Метка обслуживания компьютера отображается в верхней части экрана для каждого теста. Метка обслуживания позволяет правильно идентифицировать ваш компьютер при обращении в Dell.

9. После завершения тестов закройте экран тестов и вернитесь в окно **Choose An Option (Выбор параметра)**. Чтобы выйти из программы диагностики и перезагрузить компьютер, нажмите кнопку **Exit (Выход)**.
10. Нажмите **Exit (Выход)**, чтобы выйти из программы Dell Diagnostics и перезагрузить компьютер.
11. Извлеките из дисковода диск *Drivers and Utilities (Драйверы и утилиты)*.

Восстановление операционной системы

Операционную систему можно восстановить на компьютере одним из следующих способов.

△ ПРЕДУПРЕЖДЕНИЕ. При использовании утилиты восстановления заводского образа диска **Dell Factory Image Restore** или диска **Operating System (Операционная система)** все файлы данных удаляются с компьютера без возможности восстановления. По возможности создайте резервную копию файлов данных перед использованием этих способов восстановления.

Способ восстановления	Использование
восстановление системы	это решение следует попробовать в первую очередь
программа локального резервного копирования DataSafe Dell	если проблему не удалось решить путем восстановления системы

Способ восстановления	Использование
носитель для восстановления системы	если из-за неисправности системы ее невозможно восстановить с помощью функции восстановления системы и программы локального резервного копирования DataSafe Dell при установке заводского образа диска на только что установленный жесткий диск
утилита восстановления заводского образа Dell Factory Image Restore	для восстановления первоначального работоспособного состояния компьютера
компакт-диск <i>Operating System (Операционная система)</i>	только для переустановки операционной системы на компьютере

 **ПРИМЕЧАНИЕ.** Диск *Operating System (Операционная система)* может не входить в комплект поставки компьютера.

Восстановление системы

Операционные системы Microsoft® Windows® обеспечивают функцию восстановления системы, которая позволяет восстановить предыдущее состояние операционной системы компьютера (не затрагивая при этом файлы данных), если изменения в оборудовании, программном обеспечении или других настройках системы нарушили стабильную работу компьютера. Все изменения, вносимые функцией восстановления системы, являются полностью обратимыми.

 **ПРЕДУПРЕЖДЕНИЕ.** Регулярно создавайте резервные копии файлов данных. Функция восстановления системы не отслеживает изменения в файлах данных и не восстанавливает эти файлы.

Запуск функции восстановления системы

1. Нажмите кнопку **Пуск** .
2. В поле поиска введите **Восстановление системы** и нажмите клавишу **ENTER**.

 **ПРИМЕЧАНИЕ.** Может появиться диалоговое окно **Контроль учетных записей пользователей**. Если вы работаете в системе в качестве администратора, нажмите **Продолжить**; в противном случае обратитесь к администратору, чтобы продолжить работу.

3. Щелкните **Далее** и следуйте инструкциям на экране.

Если устранить неполадку с помощью функции восстановления системы не удастся, можно отменить последнее восстановление системы.

Отмена последнего восстановления системы

 **ПРИМЕЧАНИЕ.** Прежде чем отменять последнее восстановление системы, сохраните и закройте все открытые файлы и завершите работу всех открытых программ. Не изменяйте, не открывайте и не удаляйте файлы и программы до завершения восстановления системы.

1. Нажмите кнопку **Пуск** .
2. В поле поиска введите **Восстановление системы** и нажмите клавишу **ENTER**.
3. Нажмите кнопку **Отменить последнее восстановление**, затем нажмите кнопку **Далее**.
4. Следуйте инструкциям на экране.

Программа локального резервного копирования DataSafe Dell

 **ПРЕДУПРЕЖДЕНИЕ.** При использовании программы локального резервного копирования DataSafe Dell все программы и драйверы, установленные пользователем после приобретения компьютера, удаляются без возможности восстановления. Создайте носитель с резервной копией приложений, которые нужно будет установить на компьютер после использования программы локального резервного копирования DataSafe Dell. Используйте программу локального резервного копирования DataSafe Dell только в том случае, если проблему с операционной системой не удалось решить с помощью функции восстановления системы.

 **ПРЕДУПРЕЖДЕНИЕ.** Несмотря на то, что программа локального резервного копирования DataSafe Dell предназначена для сохранения файлов данных на компьютере, рекомендуется создать резервную копию файлов данных перед ее использованием.

 **ПРИМЕЧАНИЕ.** Программа локального резервного копирования DataSafe доступна не во всех регионах.

 **ПРИМЕЧАНИЕ.** Если программа локального резервного копирования DataSafe Dell недоступна на вашем компьютере, выполните восстановление системы с помощью утилиты восстановления заводского образа диска Dell Factory Image Restore (см. раздел «Утилита восстановления заводского образа диска Dell Factory Image Restore» на стр. 59).

Программа локального резервного копирования Dell DataSafe позволяет восстановить работоспособное состояние жесткого диска, в котором он находился в момент приобретения компьютера, сохранив при этом файлы данных.

Программа локального резервного копирования DataSafe Dell обеспечивает следующие функции:

- резервное копирование данных и восстановление последнего работоспособного состояния компьютера;
- создание носителя для восстановления системы.

Программа локального резервного копирования DataSafe Dell версии Basic

Восстановление заводского образа диска с сохранением файлов данных

1. Выключите компьютер.
2. Отсоедините все устройства (накопитель USB, принтер и т. д.), подключенные к компьютеру, а затем извлеките все недавно установленное внутреннее оборудование.

 **ПРИМЕЧАНИЕ.** Не отключайте дисплей, клавиатуру, мышь и кабель питания.

3. Включите компьютер.
4. Когда на экране появится логотип DELL™, несколько раз нажмите клавишу <F8>, чтобы открыть окно **Advanced Boot Options (Дополнительные варианты загрузки)**.

 **ПРИМЕЧАНИЕ.** Если клавиша не нажата вовремя и появился логотип операционной системы, дождитесь появления рабочего стола Microsoft® Windows®, а затем выключите компьютер и повторите попытку.

5. Выберите **Repair Your Computer (Восстановление системы)**.
6. Выберите **Dell DataSafe Restore and Emergency Backup (Восстановление и аварийное резервное копирование с помощью DataSafe Dell)** в меню **System Recovery Options (Способы восстановления системы)** и следуйте инструкциям на экране.

 **ПРИМЕЧАНИЕ.** Процесс восстановления может длиться час и более в зависимости от объема данных, подлежащих восстановлению.

 **ПРИМЕЧАНИЕ.** Дополнительную информацию см. в статье 353560 базы знаний на веб-сайте по адресу support.dell.com.

Обновление программы локального резервного копирования DataSafe Dell до версии Professional

 **ПРИМЕЧАНИЕ.** Программа локального резервного копирования DataSafe Dell доступна для установки на компьютер, если она была заказана в момент покупки.

Программа локального резервного копирования DataSafe Dell версии Professional обеспечивает следующие дополнительные функции:

- резервное копирование и восстановление компьютера с возможностью выбора типов файлов;

- резервное копирование файлов на локальное устройство хранения;
- планирование регулярного автоматического резервного копирования.

Обновление программы локального резервного копирования DataSafe Dell до версии Professional

1. Дважды щелкните значок программы локального резервного копирования DataSafe Dell  на панели задач.
2. Щелкните **UPGRADE NOW!** (**ОБНОВИТЬ СЕЙЧАС!**)
3. Для обновления следуйте инструкциям на экране.

Носитель для восстановления системы

△ ПРЕДУПРЕЖДЕНИЕ. Хотя носитель для восстановления системы предназначен для того, чтобы сохранять файлы данных на компьютере, рекомендуется создать резервную копию файлов данных перед его использованием.

С помощью носителя для восстановления системы, созданного в программе локального резервного копирования Dell DataSafe, можно восстановить работоспособное состояние жесткого диска, в котором он находился в момент приобретения компьютера, сохранив при этом файлы данных на компьютере.

Используйте носитель для восстановления системы в следующих случаях.

- Из-за неисправности операционной системы невозможно использовать инструменты восстановления, установленные на компьютере.
- Из-за неисправности жесткого диска невозможно восстановить данные.

Восстановление заводского образа жесткого диска компьютера с помощью носителя для восстановления системы

1. Вставьте диск или ключ USB для восстановления системы и перезапустите компьютер.
2. При появлении логотипа DELL™ сразу нажмите клавишу <F12>.

 **ПРИМЕЧАНИЕ.** Если клавиша не нажата вовремя и появился логотип операционной системы, дождитесь появления рабочего стола Microsoft® Windows®, а затем выключите компьютер и повторите попытку.

3. Выберите соответствующее загрузочное устройство в списке и нажмите клавишу <Enter>.
4. Для восстановления следуйте инструкциям на экране.

Утилита восстановления заводского образа диска Dell Factory Image Restore

 **ПРЕДУПРЕЖДЕНИЕ.** При использовании утилиты восстановления заводского образа диска Dell Factory Image Restore безвозвратно стираются все данные на жестком диске и удаляются все программы и драйверы, установленные после приобретения компьютера. Если возможно, перед использованием данного варианта создайте резервную копию данных. Используйте утилиту восстановления заводского образа диска Dell Factory Image Restore только в том случае,

если проблему с операционной системой не удалось решить с помощью функции восстановления системы.

 **ПРИМЕЧАНИЕ.** Утилита восстановления заводского образа диска Dell Factory Image Restore может оказаться недоступной в некоторых странах или на некоторых компьютерах.

 **ПРИМЕЧАНИЕ.** Если утилита восстановления заводского образа диска Dell Factory Image Restore недоступна на вашем компьютере, выполните восстановление системы с помощью программы локального резервного копирования DataSafe Dell (см. раздел «Программа локального резервного копирования DataSafe Dell» на стр. 54).

Используйте утилиту восстановления заводского образа диска Dell Factory Image Restore для восстановления операционной системы только в крайнем случае. Данная функция восстанавливает рабочее состояние жесткого диска на момент приобретения компьютера. Любые приложения или файлы, добавленные после приобретения компьютера (включая файлы данных), будут безвозвратно удалены с жесткого диска. Файлами данных являются документы, электронные таблицы, сообщения электронной почты, цифровые фотографии, музыкальные файлы и т. д. По возможности сделайте резервную копию всех данных перед использованием утилиты восстановления заводского образа диска Dell Factory Image Restore.

Запуск утилиты Dell Factory Image Restore

1. Включите компьютер.
2. Когда на экране появится логотип DELL™, несколько раз нажмите клавишу <F8>, чтобы открыть окно **Advanced Boot Options (Дополнительные варианты загрузки)**.
 **ПРИМЕЧАНИЕ.** Если клавиша не нажата вовремя и появился логотип операционной системы, дождитесь появления рабочего стола Microsoft® Windows®, а затем выключите компьютер и повторите попытку.
3. Выберите пункт **Repair Your Computer (Восстановить компьютер)**. Появится окно **System Recovery Options (Параметры восстановления системы)**.

4. Выберите раскладку клавиатуры и нажмите **Далее**.
5. Чтобы получить доступ к параметрам восстановления, войдите в систему в качестве локального пользователя. Для доступа к командной строке в поле **User name (Имя пользователя)** введите `administrator` и нажмите **OK**.
6. Нажмите **Dell Factory Image Restore (Восстановление заводского образа диска)**. Появится экран приветствия утилиты восстановления заводского образа диска **Dell Factory Image Restore**.
 **ПРИМЕЧАНИЕ.** В зависимости от конфигурации компьютера, возможно, потребуется выбрать **Dell Factory Tools (Заводские инструментальные средства Dell)**, а затем **Dell Factory Image Restore (Восстановление заводского образа диска)**.

7. Нажмите кнопку **Далее**. Появится экран **Confirm Data Deletion (Подтверждение удаления данных)**.

 **ПРИМЕЧАНИЕ.** Чтобы завершить работу утилиты восстановления заводского образа диска Dell Factory Image Restore, нажмите кнопку **Cancel (Отмена)**.

8. Установите флажок, подтверждающий ваше желание продолжить переформатирование жесткого диска и восстановление системного программного обеспечения до заводского состояния, и нажмите **Next (Далее)**.

Начинается процесс восстановления, который займет пять или более минут. Когда операционная система и программы, устанавливаемые на заводе, будут восстановлены до заводского состояния, появится соответствующее сообщение.

9. Нажмите кнопку **Finish (Готово)** для перезагрузки компьютера.

Получение справки

В случае возникновения неполадок в работе компьютера можно предпринять указанные ниже шаги по диагностике и устранению неполадок.

1. Сведения и процедуры, связанные с устранением неполадок в работе компьютера, описаны в разделе «Устранение неполадок» на стр. 31.
2. Порядок запуска программы диагностики см. в разделе «Программа Dell Diagnostics» на стр. 45.
3. Заполните диагностическую контрольную таблицу (см. стр. 70).
4. Воспользуйтесь широким набором интерактивных служб на веб-сайте поддержки корпорации Dell (**support.dell.com**), которые

предназначены для помощи при установке компонентов и поиске и устранении неисправностей. Более подробный перечень интерактивных служб поддержки Dell см. в разделе «Интерактивные службы» на стр. 65.

5. Если с помощью вышеуказанных мер проблему решить не удалось, свяжитесь с Dell (см. раздел «Обращение в Dell» на стр. 71).

 **ПРИМЕЧАНИЕ.** Чтобы специалисты службы поддержки корпорации Dell смогли оказать необходимую помощь, звоните в службу поддержки по телефону, находящемуся рядом с компьютером.

 **ПРИМЕЧАНИЕ.** Система обслуживания клиентов Dell через экспресс-код техобслуживания недоступна в некоторых странах.

Получение справки

По запросу автоматической службы приема звонков Dell введите код экспресс-обслуживания, чтобы ваш звонок переадресовали соответствующему специалисту службы технической поддержки. Если у вас нет кода экспресс-обслуживания, откройте папку **Dell Accessories (Дополнительные средства Dell)**, дважды щелкните значок **Express Service Code (Код экспресс-обслуживания)** и следуйте инструкциям.

 **ПРИМЕЧАНИЕ.** Некоторые из перечисленных далее услуг доступны не во всех регионах за пределами континентальной части США. Обратитесь к локальному представителю корпорации Dell для получения сведений о доступности услуг.

Техническая поддержка и обслуживание клиентов

Сотрудники службы поддержки Dell готовы ответить на любые вопросы относительно оборудования Dell™. Персонал службы технической поддержки использует компьютерные методы диагностики, что позволяет быстро и точно отвечать на вопросы клиентов.

Процедура обращения в службу технической поддержки Dell описана в разделе «Прежде чем позвонить» на стр. 69. См. также контактные данные для вашего региона либо посетите веб-сайт **support.dell.com**.

DellConnect

DellConnect™ — простое средство интерактивного доступа, которое позволяет сотрудникам службы поддержки Dell получить доступ к вашему компьютеру через широкополосное подключение, выполнить диагностику возникшей неполадки и устранить ее под вашим наблюдением. Дополнительные сведения см. на веб-сайте support.dell.com/dellconnect.

Интернет-службы

Ознакомиться с продуктами и услугами корпорации Dell можно на следующих веб-сайтах:

- www.dell.com
- www.dell.com/ap (только для стран Азиатско-Тихоокеанского региона)
- www.dell.com/jp (только для Японии)
- www.euro.dell.com (только для стран Европы)
- www.dell.com/la (для стран Латинской Америки и Карибского бассейна)
- www.dell.ca (только для Канады)

Доступ к службе технической поддержки Dell можно получить с помощью следующих веб-сайтов и адресов электронной почты.

Веб-сайты службы поддержки корпорации Dell:

- support.dell.com
- support.jp.dell.com (только для Японии)
- support.euro.dell.com (только для стран Европы)

Адреса электронной почты служб технической поддержки Dell:

- mobile_support@us.dell.com
- support@us.dell.com
- la-techsupport@dell.com (только для стран Латинской Америки и Карибского бассейна)
- apsupport@dell.com (только для стран Азиатско-Тихоокеанского региона)

Адреса электронной почты службы маркетинга и отдела продаж корпорации Dell:

- apmarketing@dell.com (только для стран Азиатско-Тихоокеанского региона)
- sales_canada@dell.com (только для Канады)

Анонимная передача файлов по FTP-протоколу:

- [ftp.dell.com](ftp://ftp.dell.com)

В качестве имени пользователя укажите `anonymous`, в качестве пароля — свой адрес электронной почты.

Автоматическая система отслеживания заказа

Для проверки состояния доставки любого заказанного изделия Dell посетите веб-сайт **support.dell.com** или позвоните в службу автоматизированного отслеживания заказов. Вам будет задано несколько вопросов, записанных на магнитофонную ленту, чтобы служба могла идентифицировать заказ и выдать информацию по его исполнению.

Если при получении заказа возникли проблемы (например, неполная или неправильная комплектация либо ошибки при выставлении счета), свяжитесь с Dell для их устранения. Во время звонка держите под рукой счет или упаковочный лист.

Номер телефона для своего региона см. в разделе «Обращение в Dell» на стр. 71.

Информация о продуктах

Чтобы получить информацию о других изделиях, которые можно приобрести у Dell, или сделать заказ, посетите веб-сайт **www.dell.com**. Номер телефона местного представительства или отдела продаж Dell см. в разделе «Обращение в Dell» на стр. 71.

изделий для ремонта по гарантии или в счет кредита

Прежде чем возвращать изделия для гарантийного ремонта или в счет кредита, выполните следующие действия.

 **ПРИМЕЧАНИЕ.** Прежде чем возвращать продукт компании Dell, не забудьте создать резервную копию всех данных на жестких дисках и других носителях в продукте. Удалите всю конфиденциальную, частную и личную информацию, а также извлеките все съемные носители, например компакт-диски. Корпорация Dell не несет ответственности за вашу конфиденциальную, патентованную или личную информацию, а также за утерю или повреждение данных и съемных носителей, переданных вместе с продуктом.

1. Обратитесь в Dell, чтобы получить номер разрешения на возврат изделия (RMA), и запишите его на наружной стороне коробки. Номер телефона для своего региона см. в разделе «Обращение в Dell» на стр. 71.
2. Вложите копию счета и письмо с указанием причины возврата.
3. Вложите копию диагностической контрольной таблицы (см. раздел «Диагностическая контрольная таблица» на стр. 70), указав в ней сведения о выполненных проверках и сообщения об ошибках, выданные диагностической программой Dell Diagnostics (см. раздел «Программа Dell Diagnostics» на стр. 45).
4. При возврате товара в счет кредита приложите все дополнительные принадлежности, поставляемые с возвращаемыми изделиями (кабели питания, программное обеспечение, руководства пользователя и т. д.).

5. Упакуйте оборудование в оригинальную упаковку (или аналогичным образом).

 **ПРИМЕЧАНИЕ.** Доставка производится за счет пользователя. Пользователь должен застраховать все возвращаемые изделия; кроме того, пользователь берет на себя все риски, связанные с возможностью утери изделий при доставке в Dell. Отправка наложенным платежом невозможна.

 **ПРИМЕЧАНИЕ.** Посылки, при отправке которых не было выполнено любое из этих требований, не принимаются почтовой службой Dell и отсылаются обратно.

Прежде чем позвонить

 **ПРИМЕЧАНИЕ.** Во время звонка будьте готовы сообщить код экспресс-обслуживания. С помощью этого кода автоматическая телефонная служба поддержки Dell сможет быстро соединить вас с нужным специалистом. Вас также могут попросить сообщить метку обслуживания.

Также необходимо заполнить диагностическую контрольную таблицу. Перед звонком в службу технической поддержки Dell следует включить компьютер и во время разговора находиться рядом с ним. Вас могут попросить ввести некоторые команды, подробно рассказать, что происходит с компьютером при выполнении различных операций, или выполнить другие действия для устранения неполадок, возможные только при непосредственной работе с компьютером. Позаботьтесь о том, чтобы документация на компьютер была под рукой.

Диагностическая контрольная таблица

- Имя и фамилия:
- Дата:
- Адрес:
- Телефон:
- Код экспресс-обслуживания и метка обслуживания (расположены на верхней панели компьютера):
- Номер разрешения на возврат изделия (если таковой был назначен сотрудником службы технической поддержки Dell):
- Тип и версия операционной системы:
- Устройства:
- Платы расширения:
- Компьютер подключен к сети? Да/Нет
- Тип сети, версия и модель сетевого адаптера:
- Установленные программы и их версии:

Информацию о том, как получить содержимое загрузочных файлов компьютера, см. в документации по операционной системе. Распечатайте каждый файл или выпишите его содержимое перед обращением в Dell.

- Сообщение об ошибке, звуковой сигнал или код диагностики:
- Описание неполадки и действия, предпринятые для ее устранения:

Обращение в Dell

Если вы находитесь в США, позвоните по номеру 800-WWW-DELL (800-999-3355).

 **ПРИМЕЧАНИЕ.** При отсутствии активного подключения к Интернету контактные сведения можно найти в счете на приобретение изделия, упаковочном листе, накладной либо в каталоге продукции Dell.

Корпорация Dell предоставляет несколько вариантов поддержки и обслуживания через Интернет и по телефону. Доступность служб различается в зависимости от страны и типа продукции, и некоторые службы могут быть недоступны в вашем регионе. Порядок обращения в Dell по вопросам сбыта, технической поддержки или обслуживания пользователей описан ниже.

1. Перейдите на веб-сайт www.dell.com/contactdell.
2. Выберите свою страну или регион.
3. Выберите соответствующую службу или ссылку на ресурс технической поддержки, в зависимости от ваших потребностей.
4. Выберите удобный для вас способ обращения в Dell.

Поиск дополнительных сведений и ресурсов

Необходимая информация	Источник
Переустановка операционной системы	«Носитель для восстановления системы» на стр. 58
Запуск программы диагностики компьютера	«Dell Diagnostics» на стр. 45
переустановка системного ПО	«My Dell Downloads (Мои загрузки Dell)» на стр. 40
дополнительная информация об операционной системе Microsoft® Windows® и ее функциях	support.dell.com

Необходимая информация

Модернизация компьютера путем добавления или замены компонентов, например нового жесткого диска

Переустановка или замена изношенных или неисправных компонентов

Передовые методы обеспечения безопасности компьютера

Просмотр сведений о гарантии, условий использования (только для США), инструкций по технике безопасности, нормативных сведений, сведений об эргономике и лицензионного соглашения с конечным пользователем

Источник

руководство по обслуживанию на веб-сайте по адресу **support.dell.com/manuals**

 **ПРИМЕЧАНИЕ.** В некоторых странах вскрытие компьютера и замена его деталей могут привести к тому, что гарантия станет недействительной. Перед вскрытием компьютера ознакомьтесь с действующей в вашем регионе политикой гарантийного обслуживания и замены компонентов.

Документация по безопасности и соблюдению нормативных требований, поставляемая с компьютером; также см. раздел **www.dell.com/regulatory_compliance**.

Необходимая информация

Номер метки обслуживания/код экспресс-обслуживания (метка обслуживания необходима для идентификации компьютера на веб-сайте **support.dell.com** и при обращении в службу поддержки)

Поиск драйверов и файлов для загрузки; файлы readme

Доступ к службе технической поддержки и справке по продукту

Проверка состояния размещенных заказов

Поиск решений и ответов на часто возникающие вопросы

Сведения о технических новшествах для компьютера и справочные материалы для опытных пользователей и технических специалистов

Источник

На нижней панели компьютера

Центр поддержки Dell. Чтобы запустить **центр поддержки Dell**, щелкните значок





на панели задач.

support.dell.com

Основные технические характеристики

В этом разделе содержатся сведения, которые могут понадобиться для обновления драйверов либо для настройки или модернизации компьютера. Более подробные технические характеристики см. в *полных технических спецификациях* на веб-сайте support.dell.com/manuals.

 **ПРИМЕЧАНИЕ.** Технические характеристики могут различаться в зависимости от региона. Для просмотра дополнительной информации о конфигурации компьютера нажмите **Пуск**  → **Справка и поддержка** и выберите необходимый пункт для просмотра информации о компьютере.

Модель компьютера

Dell™ Inspiron™ 560

Dell Inspiron 570

Типы процессоров

Inspiron 560

Intel® Celeron®

Intel Pentium®Dual Core

Intel Core™2 Duo

Intel Core2 Quad

Inspiron 570

AMD® Sempron™

AMD Athlon™ II X2/X3/X4

AMD Phenom™ II X2/

X3/X4

Драйверы

Доступ снаружи	Два 5,25-дюймовых отсека для оптических дисководов DVD-ROM, SATA DVD+/-RW Super Multi Drive или комбинированного устройства Blu-ray Disc™
Доступ изнутри	одно 3,5-дюймовое устройство FlexBay два 3,5-дюймовых отсека для жестких дисков SATA

Информация о компьютере

Набор микросхем	Intel G43 (Inspiron 560) AMD 785G (Inspiron 570)
-----------------	---

Память

Разъемы	Четыре внутренних разъема для памяти DIMM
Емкость	1 ГБ и 2 ГБ
Тип оперативной памяти	DDR3 DIMM, только память без поддержки ECC (кода корректировки ошибок)
Минимум	1 ГБ
Максимум	8 ГБ



ПРИМЕЧАНИЕ. Инструкции по модернизации памяти см. в *руководстве по обслуживанию* на веб-сайте поддержки Dell по адресу **support.dell.com**.

Видео

Встроенная	Intel GMA X4500 (Inspiron 560) ATI Radeon™ HD 4200 (Inspiron 570)
На отдельной плате	плата PCI Express x16 (дополнительно)

Звук

Тип	Встроенный 7.1-канальный звук высокой четкости
-----	--

Внешние разъемы

Сетевой адаптер	Один разъем RJ45
USB	Два разъема,- совместимых с USB 2.0, на передней и четыре на задней панели
Звук	передняя панель: разъемы для наушников и микрофона задняя панель: шесть разъемов для поддержки каналов 7.1
Видео	один 15-контактный разъем VGA и один 19-контактный разъем HDMI

Средства связи

Беспроводная сеть (дополнительно)	Плата PCI Express Wi-Fi с поддержкой 802.11a/b/g/n
Модем (приобретается отдельно)	Модем PCI

Питание

Мощность	300 Вт
Напряжение	115/230 В переменного тока
Батарейка типа «таблетка»	CR2032, литиевая

Физические характеристики

Высота	375,92 мм
Ширина	176,02 мм
Глубина	442,98 мм
Масса (не менее)	7,9 кг

Условия эксплуатации компьютера

Диапазон температур:

для работы: От 10 до 35 °С

для хранения: От –40 до 65 °С

Относительная влажность (макс.): От 20 % до 80 % (без образования конденсата)

Условия эксплуатации компьютера

Максимальная вибрация (среднеквадратичное значение ускорения силы тяжести; рассчитано исходя из случайного набора вибрационных частот, имитирующих работу пользователя)

для работы: 0,25 G (ср. квадр.)

для хранения и транспортировки: 2,2 G (ср. квадр.)

Максимальная ударная нагрузка (в рабочем состоянии — измерена при запущенном с жесткого диска приложении Dell Diagnostics, полусинусоиде длительностью 2 мс; в нерабочем состоянии — измерена при припаркованных головках жесткого диска и полусинусоиде длительностью 2 мс):

Условия эксплуатации компьютера

для работы: 40 G за 2 мс с изменением скорости 51 см/с

для хранения и транспортировки: 50 G за 26 мс с изменением скорости 813 см/с

Высота над уровнем моря (макс.):

для работы: от –15,2 до 3 048 м

для хранения: От –15,2 до 10 668 м

Уровень загрязняющих веществ в атмосфере: G2 или ниже, как определено стандартом ISA-S71.04-1985

Приложение

Уведомление об использовании продукта Macrovision

В этом продукте используется технология защиты авторских прав, в отношении которой действует ряд патентов США и другие права интеллектуальной собственности, принадлежащие корпорации Macrovision и другим правообладателям. Указанная запатентованная технология может быть использована только с разрешения корпорации Macrovision. Помимо домашнего или иного использования с целью просмотра ограниченным кругом лиц, любое другое использование данной технологии возможно только с согласия корпорации Macrovision. Любые виды обратного инжиниринга или дизассемблирования запрещены.

Информация в соответствии с требованиями официального мексиканского стандарта NOM (только для Мексики)

В соответствии с требованиями официального мексиканского стандарта NOM на устройствах, описанных в данном документе, указана следующая информация.

Импортер:

Dell Mexico S.A. de C.V.

Paseo de la Reforma 2620 — 11°

Col. Lomas Altas

11950 México, D.F.

Нормативный номер модели	Напряжение	Частота	Потребляемый ток
DCME	115/230 В переменного тока	50/60 Гц	7,0/4,0 А
D06M	115/230 В переменного тока	50/60 Гц	7,0/4,0 А

Для получения более подробной информации см. инструкции по технике безопасности, входящие в комплект поставки компьютера.

Дополнительную информацию о рекомендуемых мерах по технике безопасности см. на начальной странице раздела Regulatory Compliance (Соответствие стандартам) по адресу www.dell.com/regulatory_compliance.

Указатель

А

адреса электронной почты

 технической поддержки **66**

адреса электронной почты службы
поддержки **66**

Б

беспроводное сетевое подключение **32**

В

веб-сайты службы поддержки

 по всему миру **65**

возможности компьютера **26**

восстановление заводского образа
диска **59**

восстановление системы **53**

вход на FTP-сервер, анонимный **66**

Г

гарантийный возврат **68**

Д

диагностическая контрольная таблица **70**

драйверы и загрузки **74**

Ж

жесткий диск

 тип **76**

З

звонок в Dell **69**

И

изделия

информация и приобретение **67**

индикатор активности жесткого диска **19**

К

кнопка извлечения **18**

кнопка питания **19**

компакт-диски, воспроизведение и создание **27**

Н

набор микросхем **76**

наушники

разъем на передней панели **19**

неполадки оборудования

диагностика **44**

неполадки памяти

устранение **35**

неполадки питания, устранение **33**

неполадки программного обеспечения **36**

неполадки, устранение **31**

О

обращение в Dell через Интернет **71**

обслуживание заказчиков **64**

отправка изделий

для возврата и ремонта **68**

П

поддерживаемая память **76**

подключение

дополнительный сетевой кабель **9**

подключение к Интернету **14**

программа Dell Diagnostics **45**

процессор **75**

Р

разъемы на передней панели **18**

С

сетевое подключение

 исправление **32**

сетевой разъем

 расположение **26**

системные сообщения **41**

Служба сетевого резервного
копирования Dell DataSafe Online
Backup **30**

состояние заказа **67**

средство устранения неполадок
оборудования **44**

Т

температура

 диапазоны для работы и хранения **78**

техническая поддержка **64**

технические характеристики **75**

У

устранение неполадок **31**

утилита восстановления заводского
образа Dell Factory Image Restore **59**

Х

характеристики программного
обеспечения **26**

D

DellConnect **65**

I

ISP

поставщик услуг Интернета **14**

U

USB 2.0

разъемы на задней панели **25**

разъемы на передней панели **18**

W

Windows

мастер совместимости программ **37**

Напечатано в Ирландии

www.dell.com | support.dell.com



0HTCT4A00